

# PROYECTO DE EJECUCIÓN DE INSTALACIONES ELÉCTRICAS DE LA “ESTACIÓN DE BOMBEO DE AGUAYO-ALSA” EN SANTANDER.

**ENTIDAD CONTRATANTE:**

TYPSA

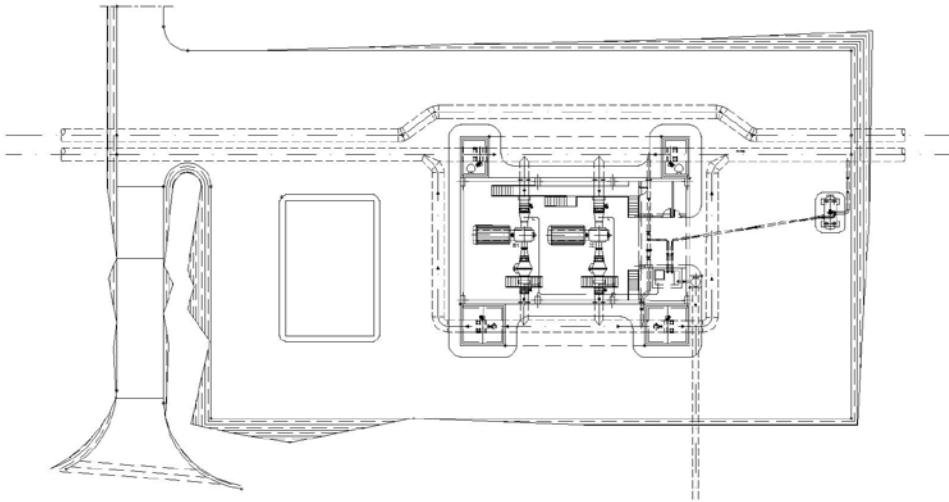

## DESCRIPCIÓN DE LOS TRABAJOS REALIZADOS:

- Asistencia técnica en la redacción del proyecto

# PROYECTO DE EJECUCIÓN DE INSTALACIONES ELÉCTRICAS DE LA “ESTACIÓN DE BOMBEO DE EBRO” EN SANTANDER.

ENTIDAD CONTRATANTE:

TYPSA

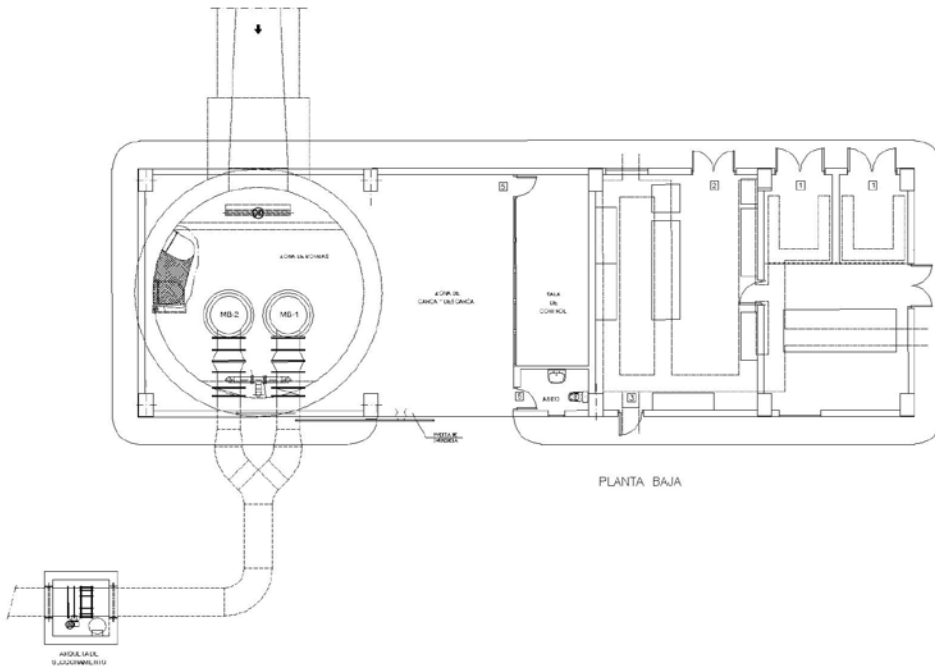

## DESCRIPCIÓN DE LOS TRABAJOS REALIZADOS:

- Asistencia técnica en la redacción del proyecto

# PROYECTO DE EJECUCIÓN DE INSTALACIONES ELÉCTRICAS DE LA “ESTACIÓN DE BOMBEO DE ERCIA 1” EN SANTANDER.

**ENTIDAD CONTRATANTE:**

TYPSA

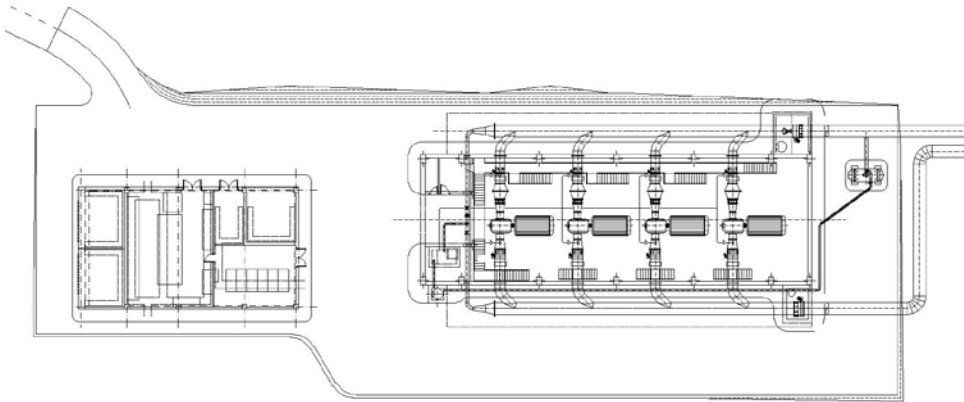

## DESCRIPCIÓN DE LOS TRABAJOS REALIZADOS:

- Asistencia técnica en la redacción del proyecto

## PROYECTO DE EJECUCIÓN DE INSTALACIONES ELÉCTRICAS DE LA “ESTACIÓN DE BOMBEO DE ERCIA 2” EN SANTANDER.

ENTIDAD CONTRATANTE:

TYPSA

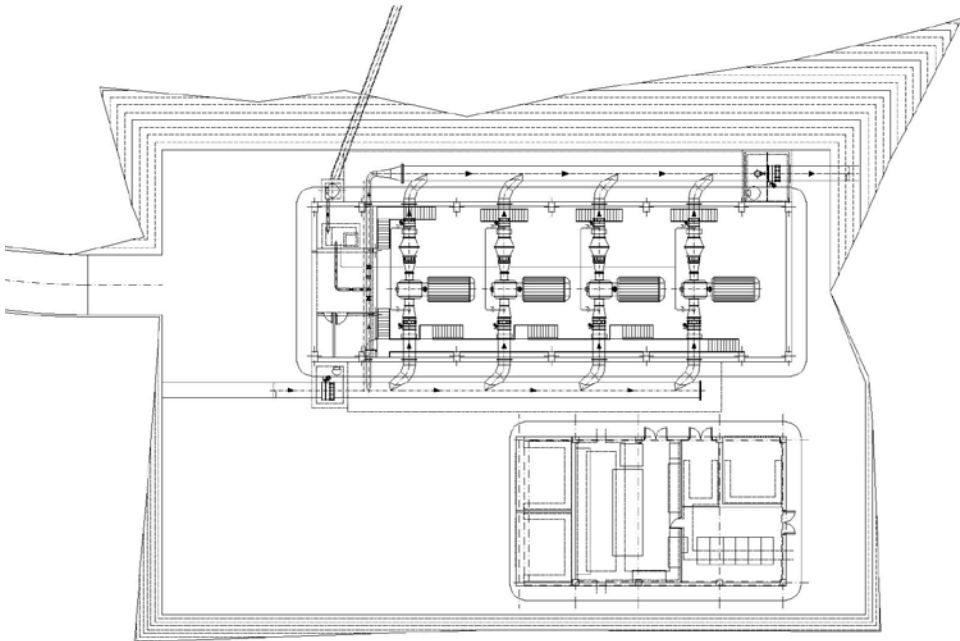

### DESCRIPCIÓN DE LOS TRABAJOS REALIZADOS:

- Asistencia técnica en la redacción del proyecto

# PROYECTO DE EJECUCIÓN DE INSTALACIONES ELÉCTRICAS DE LA “ESTACIÓN DE BOMBEO DE HIRVIENZA” EN SANTANDER.

ENTIDAD CONTRATANTE:

TYPSA

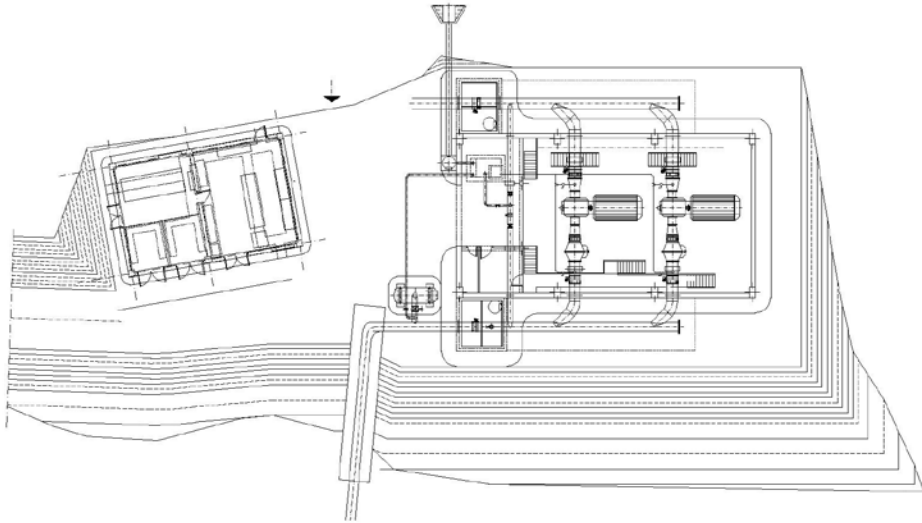

## DESCRIPCIÓN DE LOS TRABAJOS REALIZADOS:

- Asistencia técnica en la redacción del proyecto

# PROYECTO DE EJECUCIÓN DE INSTALACIONES ELÉCTRICAS DE LA “ESTACIÓN DEPURADORA DE AGUAS ” PARA EL CONSORCIO DE AGUAS, EN NAVARRA.

**ENTIDAD CONTRATANTE:**

TYPSA

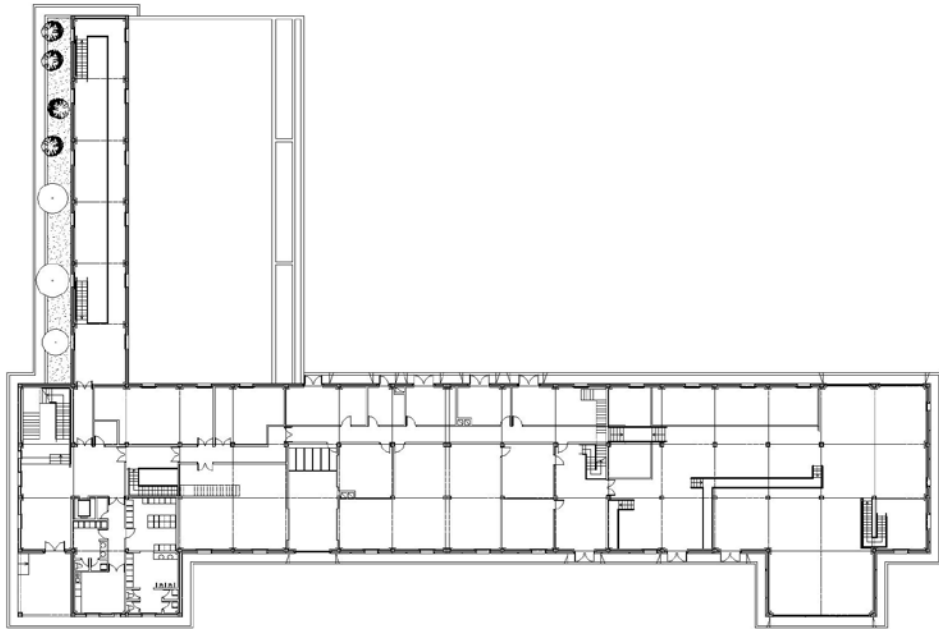

## DESCRIPCIÓN DE LOS TRABAJOS REALIZADOS:

- Asistencia técnica en la redacción del proyecto

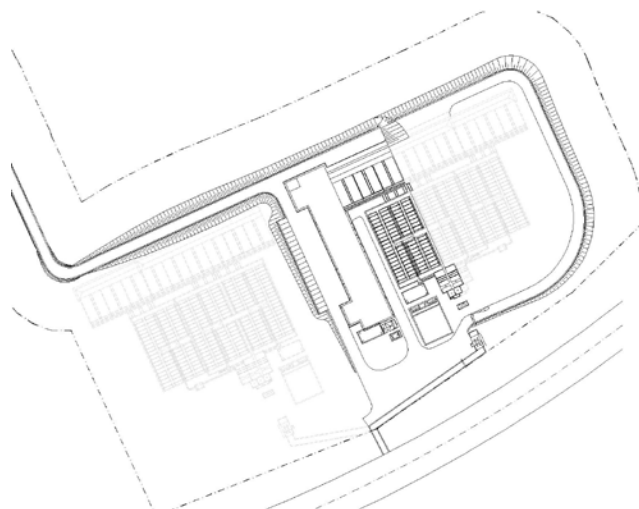

## AGUAS

ESTACIÓN DE BOMBEO DE AGUAYO-ALSA. Asistencia técnica en la redacción del proyecto de ejecución de instalaciones eléctricas en Santander. Cliente: TYPASA.

ESTACIÓN DE BOMBEO DE EBRO. Asistencia técnica en la redacción del proyecto de ejecución de instalaciones eléctricas en Santander. Cliente: TYPASA.

ESTACIÓN DE BOMBEO DE ERECIA 1. Asistencia técnica en la redacción del proyecto de ejecución de instalaciones eléctricas en Santander. Cliente: TYPASA.

ESTACIÓN DE BOMBEO DE ERECIA 2. Asistencia técnica en la redacción del proyecto de ejecución de instalaciones eléctricas en Santander. Cliente: TYPASA.

ESTACIÓN DE BOMBEO DE HIRVIENZA. Asistencia técnica en la redacción del proyecto de ejecución de instalaciones eléctricas en Santander. Cliente: TYPASA.

ESTACIÓN DE BOMBEO. Asistencia técnica en la redacción del proyecto de ejecución de instalaciones eléctricas para elevación de aguas del río Carrión, Palencia. Cliente: TYPASA.

ESTACIÓN DEPURADORA DE AGUAS. Asistencia técnica en la redacción del proyecto de ejecución de instalaciones en Tiebas para el Consorcio de Aguas de Navarra. Cliente: TYPASA.

ESTACIÓN DEPURADORA DE AGUAS RESIDUALES. Asistencia técnica en la redacción del proyecto de instalaciones eléctricas y de control en VILLAVICIOSA, ASTURIAS. Cliente: TYPASA.

SISTEMA HIDRÁULICO. Asistencia técnica en la redacción del proyecto de ejecución de instalaciones del Sistema Hidráulico Viña-Salto-Vicario en el Barranco de Las Angustias, La Palma. Cliente: TYPASA.

RIEGO DE LA COMUNIDAD DE REGANTES. Proyecto de modernización en el Sector VII del Canal del bombeo de Flumen, Huesca para S.E.I.A., S.A. nordeste.